

Podstavce RAPID pro výšku od 35 mm výše



hlava s přichytkou k terasovým hranolům

Podstavce RAPID SLIM pro výšky 18-35 mm



RAPID K nebo **L**
pod dlažbu



RAPID P
s přichytkou k roštu

Doplňky pro RAPID pod dlažbu



gumová vložka
protihluková **1143G**

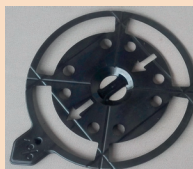

sklonové korektory 1 a 3 %
1143S1



1143S3

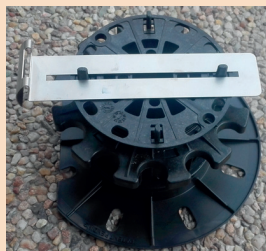

nerozové plechy pro finalizaci okrajů pokládky

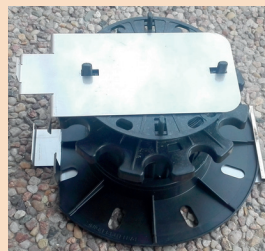

Podstavce PRAKTIK



podstavec **PRAKTIK** se základnou **A1** nebo **A2**,
hlavou **I** a přichytkami **M** k terasovým hranolům

Doplňky pro podstavec PRAKTIK



nastavovací klíč
1123Y



pojistná matice
1123V

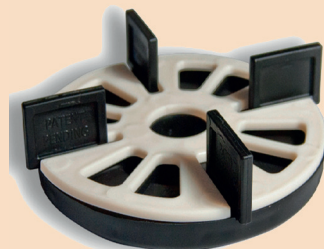

gumová protihluková
vložka **1123R** 3 mm
položená na hlavě **I**
s přepážkami **L**



gumová protihluková
vložka **1123S** 1,3 mm

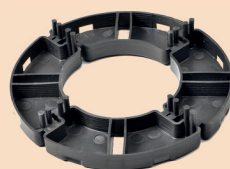

Nabízíme také terče **KLASIK 157x15**
stohovatelné pro výšky 15 až 300 mm.
Jemné doladění vyrovnávacími podlož-
kami 1 mm a 3 mm. Levné řešení
použitelné pod dlažbu i pod terasové
hranolý do šířky 65 (74, 89, 96) mm.

PODSTAVCE pod dlažbu nebo pod terasové hranoly

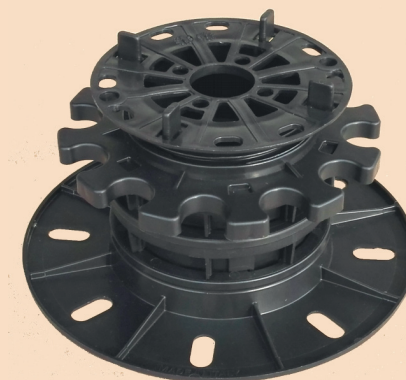

386 – podstavec **RAPID**
s pevnou hlavou a možností
korekce sklonu pod dlažbou až 3 %



388 – podstavec **PRAKTIK**
se samonivelační hlavou
pro korekci sklonu až 5 %

www.RVtrading.cz

161 00 Praha 6 - Ruzyně, U Pioru 804/3
224 313 600, 224 314 509, 602 48 48 33

- 386K** – podstavec RAPID pod dlažbu - spára 2 mm
- 386L** – podstavec RAPID pod dlažbu - spára 4 mm
- 386P** – podstavec RAPID s příchytkou k roštu

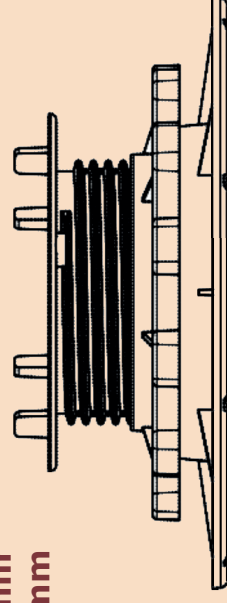

Pro všechny výšky nad 60 mm použijete podstavec **35-60** mm a kombinaci nástavců **A=25** mm, **B=50** mm a **C=100** mm.

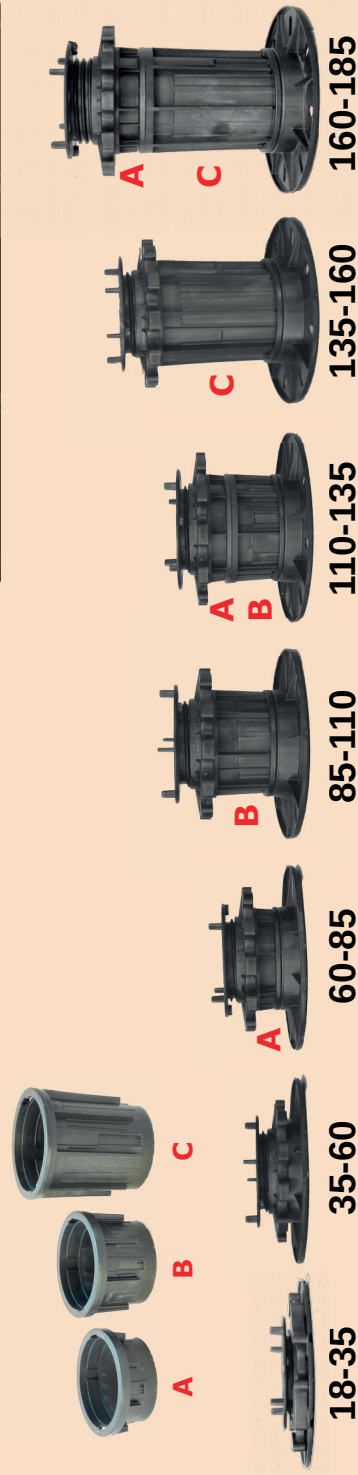

Další kombinace nástavců: **CB**=185-210, **CBA**=210-235, **CC**=235-260, **CCA**=260-285, **CCB**=285-310, **CCBA**=310-335, **CCC**=335-360, **CCCA**=360-385, **CCCB**=385-410 mm.

- 388L** – podstavec PRAKTIK se přepážkami L pod dlažbu - spára 4 mm
- 388M** – podstavec PRAKTIK s příchytkami M k terasovému hranolu

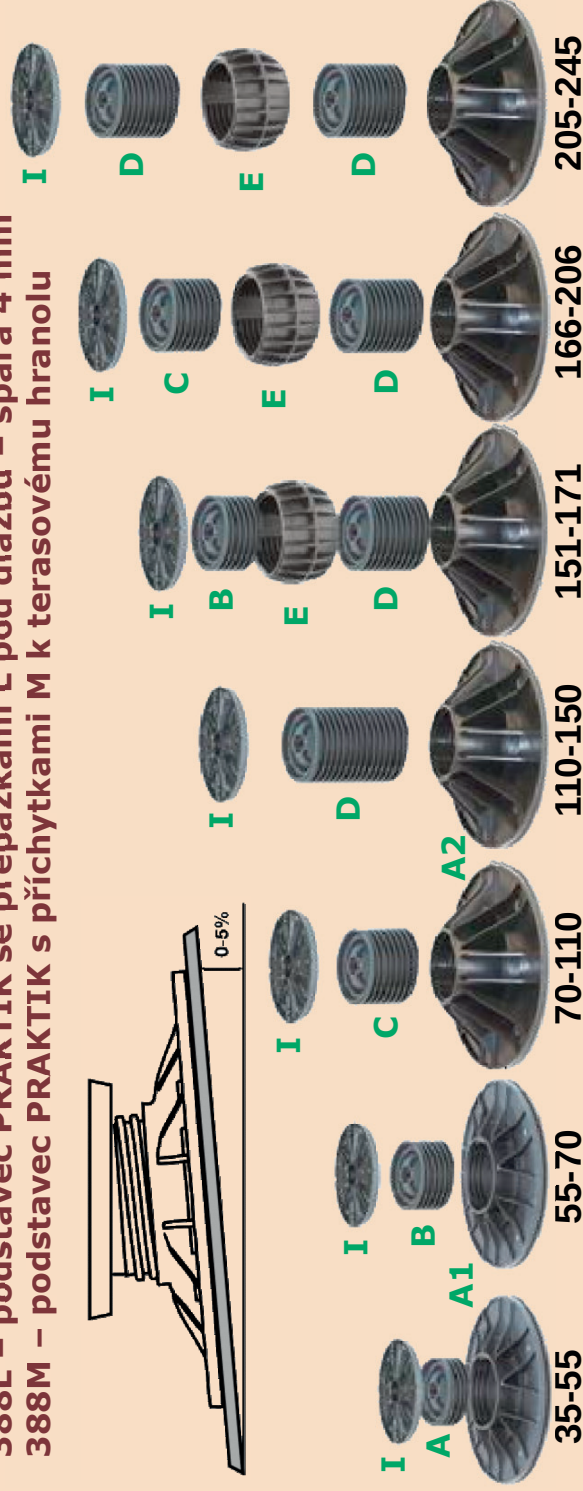

Další kombinace šeků a spojek: **DEDEB**=246-286, **DEDEC**=261-301, **DEDED**=300-340, **DEDEDEB**=341-381, **DEDEDEC**=356-396, **DEDEDED**=395-435, ... a dále dle nabídky.

Ukázka podstavců pod dlažbou

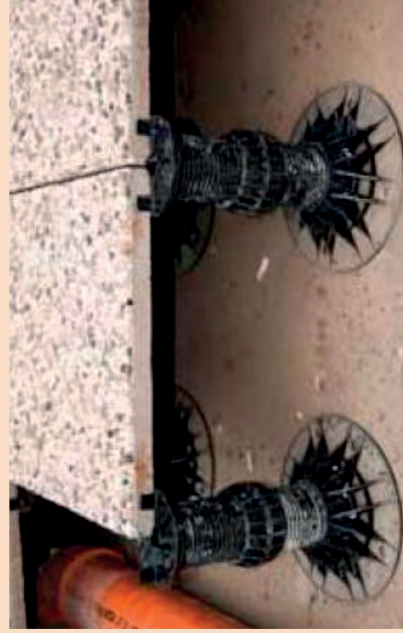

Do volného prostoru pod dlaždice nebo pod terasové hranoly lze umístit odpadní vedení, kabely, odpadní vtoky, atd.

Ukázka podstavců pod terasovými hranoly

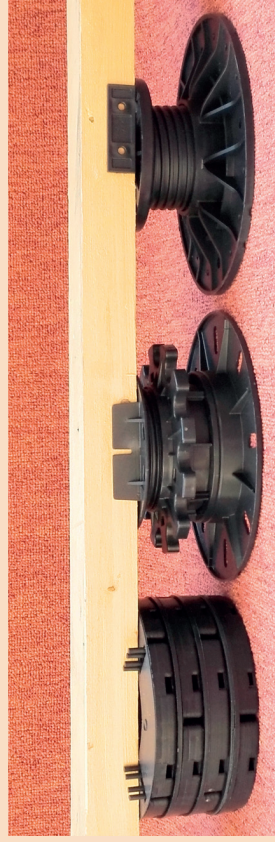

Pod terasové hranoly můžete umístit stohovatelné terče KLASIK (pro výšky 15-300 mm) nebo podstavce RAPID (pro výšky 18-300 mm) nebo podstavce PRAKTIK (pro výšky 35-300 mm).

Jak bezpečně dosáhnout výšek nad 300 mm, je uvedeno v technickém listu.