



DAKOTA

Líniové odvodňovací žlaby



Dakota

více než 30
úspěšných let

- 4. Taurus 130
- 6. Taurus 200
- 8. Taurus 260
- 9. Taurus 370
- 10. Pegasus Plus 130 x 75
- 12. Pegasus Plus 130 x 120
- 14. Pegasus Plus One S
- 17. Pegasus - sada
- 19. Pegasus - krátký

Společnost Dakota group byla založena počátkem 80. let jako výrobce plastových stavebních výrobků. V devadesátých letech zahájila Dakota expanzi jak v Itálii, tak v zahraničí a postupně si upevnila pozice na trzích ve Španělsku, Portugalsku, Rumunsku a v dalších evropských zemích. V roce 2016 jsme otevřeli centrální automatizované logistické centrum o rozloze 14.000 m².

V roce 2017 jsme založili divizi Dakota Living a v roce 2018 spustili výrobu na moderní generaci vstřikovacích lisů a robotů v naší druhé továrně. Dnes v Itálii vyrábíme více než 3.000 produktů a pokračujeme ve vývoji dalších inovativních řešení pro stavebnictví.

Protože pro Dakotu je...

#inovace-evoluce.



V České republice je dlouholetým partnerem Dakoty společnost RV trading cz, s.r.o., která na českém trhu

zajišťuje spolehlivé dodávky a poskytuje kvalitní obchodní i technickou podporu všem odběratelům i projektantům.

Liniové odvodňovací žlaby

V rámci produktové řady DRAIN vyrábí Dakota liniové žlaby z HDPE (řada Taurus) a z polypropylenu (řada Pegasus).

Použití našich žlabů je velmi široké, od průmyslového a silničním stavitelství, přes pozemní stavitelství až po speciální instalace např. kolem bazénů, apod. Díky širokému sortimentu žlabů (výšky 35 až 300 mm, šířky 100 až 300 mm, zatížení až do třídy F900) jsme schopni uspokojit všechny požadavky trhu.

Široké příslušenství vám umožní naše žlaby použít všude, třeba i v extrémně korozí nebo chemikáliemi zatížených provozech.



TAURUS 130

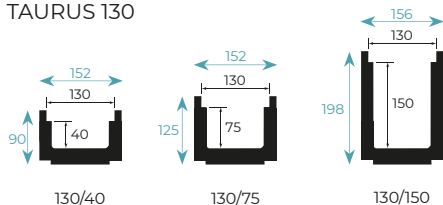

TAURUS 200

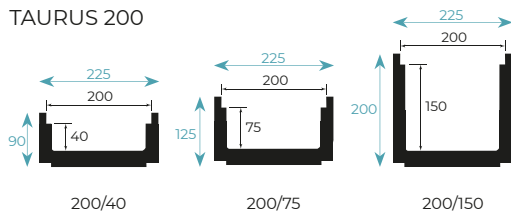

TAURUS 260

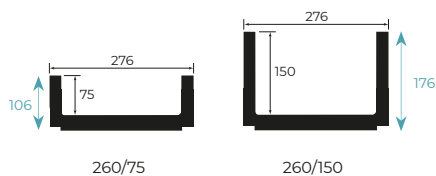

TAURUS 370

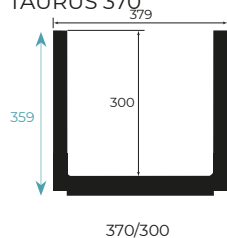

Kompletní sortiment žlabů Taurus
 Šířky od 130 do 370 mm.
 Třídy zatížení od A15 do F900.



PEGASUS KRÁTKÝ

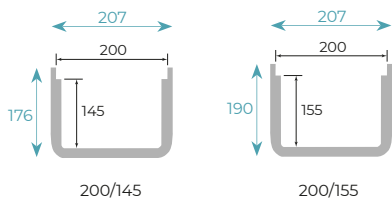
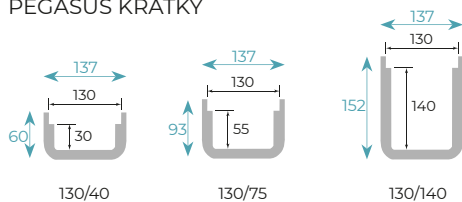

PEGASUS PLUS ONE S 100

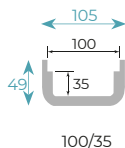

PEGASUS PLUS 130

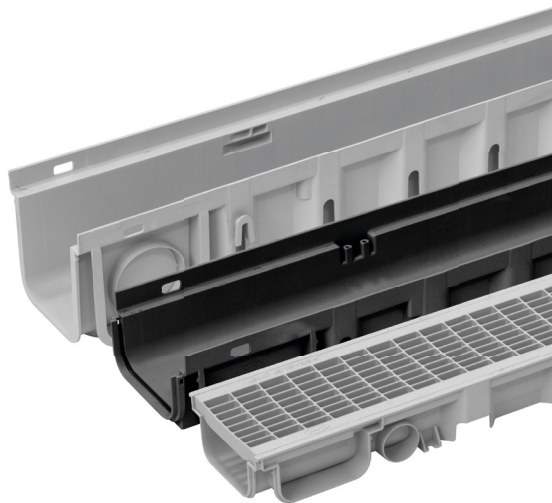
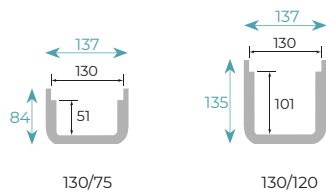

Kompletní sortiment žlabů Pegasus
Šířky od 100 do 200 mm.
Třídy zatížení od A15 do D400.

Taurus 130

žlabky a příslušenství

Liniové žlabky Taurus vyrábíme z vysokohustotního polyethylenu (PE-HD), tj. materiálu vysoce odolného vůči působení různých chemických i organických látek. Žlabky jsou pevné, nárazuvzdorné, schopné přenášet velké teplotní rozdíly (od -40°C do +100°C). Jejich povrch má samočistící schopnosti.

K dispozici jsou v černé barvě v různých provedeních a rozměrech. Napojení žlabů lze provést vtokem průměru DN 50/63/75/100 mm a spodním výtokem průměru DN 75/100 mm.

Žlabky jsou určeny pro odvod dešťových (povrchových) vod nebo průmyslových kapalin. Kombinovat je můžete s širokou škálou krycích roštů různých nosností - od pochozích, přes pojížděné až po zatížitelné nákladní dopravou.



PŘÍSLUŠENSTVÍ



KONCOVÁ ČELA



SYSTÉM KOTVENÍ ROŠTU



VÝZTUŽNÝ PROFIL



VÝZTUŽNÝ PROFIL A PŘÍCHYTKA

Objednací kód	Název výrobku	rozměry (mm)	balení	paleta	m.j.
POZ92-1304	Taurus 130/40	130 x 40 x 1.000	1	105	ks
POZ92-1307P	Taurus 130/75	130 x 75 x 1.000	1	80	ks
POZ92-1315P	Taurus 130/150	130 x 150 x 1.000	1	70	ks
POZ92-1315PGD	Taurus 130/150 s osazeným roštem D400	130 x 150 x 1.000	1	35	ks

PLASTOVÉ ROŠTY



A15



A15



A15



POCHOZÍ



POCHOZÍ

ROŠTY Z POZINKOVANÉ OCELI



A15



A15



B125



B125



C250

NEREZOVÉ ROŠTY



A15

LITINOVÉ ROŠTY



C250



B125 - C250 - D400



B125 - C250

Taurus 200

žlaby a příslušenství

Liniové žlaby Taurus 200 vyrábíme z vysokohustotního polyethylenu (PE-HD), tj. materiálu vysoce odolného vůči působení různých chemických i organických látek. Žlaby jsou pevné, nárazuvzdorné, schopné přenášet velké teplotní rozdíly (od -40°C do +100°C). Jejich povrch má samočistící schopnosti.

K dispozici jsou v černé barvě v různých provedeních a rozměrech. Napojení žlabů lze provést vtokem průměru DN 50/63 mm a spodním výtokem průměru DN 110/140 mm.

Žlaby jsou určeny pro odvod dešťových (povrchových) vod nebo průmyslových kapalin. Kombinovat je můžete s širokou škálou krycích roštů různých nosností - od pochozích, přes pojízdné až po zatížitelné nákladní dopravou.



PŘÍSLUŠENSTVÍ



KONCOVÁ ČELA



KOTVENÍ ROŠTU



VÝZTUŽNÝ PROFIL



Objednací kód	Název výrobku	rozměry (mm)	balení	paleta	m.j.
POZ92-2004P	Taurus 200/40 s možností propojení v rohu	200 x 40 x 1.000	1	70	ks
POZ92-2004PPG	Taurus 200/40 s výztužnou lištou	200 x 40 x 1.000	1	70	ks
POZ92-2007P	Taurus 200/75 s možností propojení v rohu	200 x 75 x 1.000	1	50	ks
POZ92-2007PPG	Taurus 200/75 s výztužnou lištou	200 x 75 x 1.000	1	50	ks
POZ92-2015P	Taurus 200/150 s možností propojení v rohu	200 x 150 x 1.000	1	30	ks
POZ92-2015PPG	Taurus 200/150 s výztužnou lištou	200 x 150 x 1.000	1	30	ks

PLASTOVÉ ROŠTY



A15



A15



POCHOZÍ

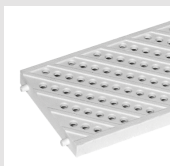

POCHOZÍ

ROŠTY Z POZINKOVANÉ OCELI



A15



B125



B125



C250

NEREZOVÉ ROŠTY



A15

LITINOVÉ ROŠTY



B125 - C250 - D400



B125 - C250

Taurus 260

žlabky a příslušenství

Liniové žlabky Taurus 260 vyrábíme z vysokohustotního polyethylenu (PE-HD), tj. materiálu vysoce odolného vůči působení různých chemických i organických látek. Žlabky jsou pevné, nárazuvzdorné, schopné přenášet velké teplotní rozdíly (od -40°C do +100°C). Jejich povrch má samočistící schopnosti.

K dispozici jsou v černé barvě v různých provedeních a rozměrech. Napojení žlabů lze provést vtokem průměru DN 50/63 mm a spodním výtokem průměru DN 140/160 mm.

Žlabky jsou určeny pro odvod dešťových (povrchových) vod nebo průmyslových kapalin. Kombinovat je můžete s širokou škálou krycích roštů různých nosností - od pochozích, přes pojízdné až po zatížitelné nákladní dopravou.



PŘÍSLUŠENSTVÍ



KONCOVÁ ČELA



ZÁSLEPKA

Objednací kód	Název výrobku	rozměry (mm)	balení	paleta	m.j.
POZ92-2607PC	Taurus 260/75 s osazeným roštěm C250	260 x 75 x 1.000	1	36	ks
POZ92-2607PD	Taurus 260/75 s osazeným roštěm D400	260 x 75 x 1.000	1	36	ks
POZ92-2607PE	Taurus 260/75 s osazeným roštěm E600	260 x 75 x 1.000	1	36	ks
POZ92-2607PF	Taurus 260/75 s osazeným roštěm F900	260 x 75 x 1.000	1	36	ks
POZ92-2615PC	Taurus 260/150 s osazeným roštěm C250	260 x 150 x 1.000	1	20	ks
POZ92-2615PD	Taurus 260/150 s osazeným roštěm D400	260 x 150 x 1.000	1	20	ks
POZ92-2615PE	Taurus 260/150 s osazeným roštěm E600	260 x 150 x 1.000	1	20	ks
POZ92-2615PF	Taurus 260/150 s osazeným roštěm F900	260 x 150 x 1.000	1	20	ks

Taurus 370

žlabky a příslušenství

Liniové žlabky Taurus 260 vyrábíme z vysokohustotního polyethylenu (PE-HD), tj. materiálu vysoce odolného vůči působení různých chemických i organických látek. Žlabky jsou pevné, nárazuvzdorné, schopné přenášet velké teplotní rozdíly (od -40°C do +100°C). Jejich povrch má samočistící schopnosti.

K dispozici jsou v černé barvě v různých provedeních a rozměrech. Dodáváme rovnou osazené výtuzným profilem a litinovým roštem, který určuje třídu zatížení. Napojení žlabů lze provést vtokem průměru DN 110/160/200 mm a spodním výtokem průměru DN 110/160/200 mm.

Žlabky jsou určeny pro odvod dešťových (povrchových) vod nebo průmyslových kapalin. Kombinovat je můžete s širokou škálou krycích roštů různých nosností - od pochozích, přes pojížděné až po zatížitelné nákladní dopravy.



PŘÍSLUŠENSTVÍ



KONCOVÁ ČELA

Objednací kód	Název výrobku	rozměry (mm)	balení	paleta	m.j.
POZ92-3835E	Taurus 370 s osazeným roštem E600	370 x 300 x 1.000	1	12	ks

Pegasus Plus 130 x 75 žlaby a příslušenství

Ovodňovací žlaby Pegasus Plus jsou vyrobeny z polypropylenu (PP). Konstrukce je opatřena výztužnými prvky, které zajišťují dobrou stabilitu těla žlabu a zvyšují únosnost. K dispozici jsou v šedé, černé, bílé a pískově béžové barvě. Spodní výtok má průměr 75/100 mm nebo 75/110 mm.

Tyto žlaby jsou určeny pro odvod povrchových vod v chodnicích nebo plochách s nízkou hustotou provozu.

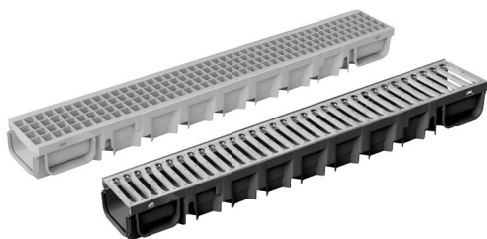

PŘÍSLUŠENSTVÍ

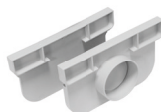

KONCOVÁ ČELA



SYSTÉM KOTVENÍ
ROŠTU

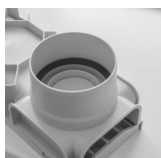

REDUKCE
PRO NAPOJENÍ
NA POTRUBÍ Ø 110



TĚSNĚNÍ

Obj. kód	Název výrobku	rozměry (mm)	balení	paleta	m.j.
POZ91-1300P	 Pegasus Plus - žlábek s clipy 130/75 - šedý	130 x 75 x 1.000	24	96	ks
POZ91-1300PN	 Pegasus Plus - žlábek s clipy 130/75 - černý	130 x 75 x 1.000	24	96	ks
POZ90-1300PS	 Pegasus Plus - žlábek s clipy 130/75 - béžový*	130 x 75 x 1.000	24	96	ks
POZ90-1300PB	 Pegasus Plus - žlábek s clipy 130/75 - bílý	130 x 75 x 1.000	24	96	ks

* na objednávku

PLASTOVÉ ROŠTY



A15



A15



A15



POCHOZÍ

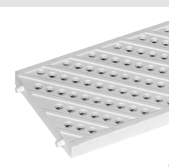

POCHOZÍ

ROŠTY Z POZINKOVANÉ OCELI



POCHOZÍ



A15



B125



B125



C250

NEREZOVÉ ROŠTY



A15

LITINOVÉ ROŠTY



C250



B125 - C250



B125 - C250

Pegasus Plus 130 x 120 žlaby a příslušenství

Ovodňovací žlaby Pegasus Plus jsou vyrobeny z polypropylenu (PP). Konstrukce je opatřena výtuhnými prvky, které zajišťují dobrou stabilitu těla žlabu a zvyšují únosnost. K dispozici jsou v šedé, černé, bílé a pískově béžové barvě. Spodní výtok má průměr DN 110 mm.

Tyto žlaby jsou určeny pro odvod povrchových vod v chodnících nebo plochách s nízkou hustotou provozu.

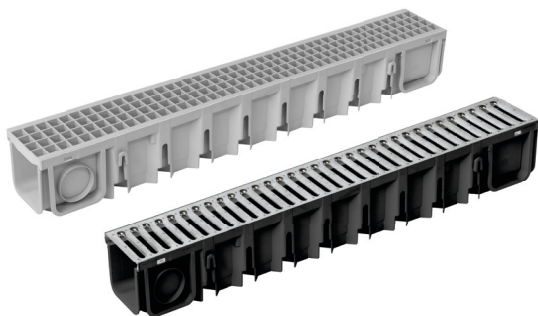

PŘÍSLUŠENSTVÍ



KONCOVÁ ČELA

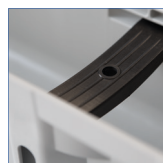

SYSTÉM KOTVENÍ
ROŠTU

Obj. kód	Název výrobku	rozměry (mm)	balení	paleta	m.j.
POZ90-1310P1	 Pegasus Plus - žlábek s clipy 130/120 - šedý	130 x 120 x 1.000	1	112	ks
POZ90-1310PN1	 Pegasus Plus - žlábek s clipy 130/120 - černý	130 x 120 x 1.000	1	112	ks
POZ90-1310PS1	 Pegasus Plus- žlábek s clipy 130/120 - béžový*	130 x 120 x 1.000	1	112	ks
POZ90-1310PB1	 Pegasus Plus - žlábek s clipy 130/120 - bílý	130 x 120 x 1.000	1	112	ks

* na objednávku

PLASTOVÉ ROŠTY



A15



A15



A15



POCHOZÍ



POCHOZÍ

ROŠTY Z POZINKOVANÉ OCELI



POCHOZÍ



A15



B125



B125



C250

NEREZOVÉ ROŠTY



A15

LITINOVÉ ROŠTY



C250



B125 - C250



B125 - C250

Pegasus Plus One S 100 x 35 z polypropylenu

Ovodňovací žlaby Pegasus Plus One S jsou vyrobeny z polypropylenu (PP) nebo ABS (stříbrná barva). Konstrukce je opatřena výztužnými prvky, které zajišťují dobrou stabilitu těla žlabu a zvyšují únosnost. K dispozici jsou v šedé, černé, stříbrné, bílé a béžové barvě. Žlaby dodáváme ve smontovaném stavu, tj. včetně roštů stejné barvy. Vtok má průměr 32 mm, odtok 40/63 mm.

Tyto žlaby jsou určeny pro odvod povrchových vod v chodnicích nebo plochách s nízkou hustotou provozu.

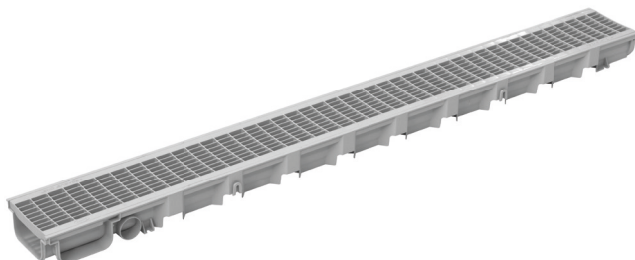

Obj. kód	Název výrobku	rozměry (mm)	balení	paleta	m.j.
POZ90-1335P	01 Pegasus Plus One S včetně roštu - šedý	100 x 35 x 1.000	1	242	ks
POZ90-1335PN	02 Pegasus Plus One S včetně roštu - černý	100 x 35 x 1.000	1	242	ks
POZ90-1335PC	03 Pegasus Plus One S včetně roštu - stříbrný	100 x 35 x 1.000	1	242	ks
POZ90-1335PS	04 Pegasus Plus One S včetně roštu - béžový	100 x 35 x 1.000	1	242	ks
POZ90-1335PB	05 Pegasus Plus One S včetně roštu - bílý	100 x 35 x 1.000	1	242	ks

Pegasus Plus One S 100 x 35 z pozinkované oceli

Ovodňovací žlaby Pegasus Plus One S jsou vyrobeny z polypropylenu (PP) a dodávány v sestaveném stavu s rošty z pozinkované oceli. K dispozici jsou žlaby v šedé, černé a bílé. Rošty mají tři varianty perforací. Vtok žlabu má průměr 32 mm, odtok 40/63 mm.

Tyto žlaby jsou určeny pro odvod vody na terasách, balkonech, plochách kolem bazénů, v šatnách, koupelnách a dalších vnitřních pochozích prostorách.



Obj. kód	Název výrobku	rozměry (mm)	balení	paleta	m.j.
POZ90-1335P/Z1	01 Pegasus Plus One S - šedý rošt s hustšími vlnkami	100 x 35 x 1.000	1	242	ks
POZ90-1335PN/Z1	02 Pegasus Plus One S - černý rošt s hustšími vlnkami	100 x 35 x 1.000	1	242	ks
POZ90-1335PB/Z1	03 Pegasus Plus One S - bílý rošt s hustšími vlnkami	100 x 35 x 1.000	1	242	ks
POZ90-1335P/Z2	04 Pegasus Plus One S - šedý rošt s vlnkami	100 x 35 x 1.000	1	242	ks
POZ90-1335PN/Z2	05 Pegasus Plus One S - černý rošt s vlnkami	100 x 35 x 1.000	1	242	ks
POZ90-1335PB/Z2	06 Pegasus Plus One S - bílý rošt s vlnkami	100 x 35 x 1.000	1	242	ks
POZ90-1335P/Z3	07 Pegasus Plus One S - šedý perforovaný rošt	100 x 35 x 1.000	1	242	ks
POZ90-1335PN/Z3	08 Pegasus Plus One S - černý perforovaný rošt	100 x 35 x 1.000	1	242	ks
POZ90-1335PB/Z3	09 Pegasus Plus One S - bílý perforovaný rošt	100 x 35 x 1.000	1	242	ks

Pegasus Plus One S 100 x 35 z nerezové oceli

Ovodňovací žlaby Pegasus Plus One S jsou vyrobeny z polypropylenu (PP) a dodávány ve smontovaném stavu s rošty z nerezové oceli. K dispozici jsou žlaby v šedé, černé a bílé. Rošty mají tři varianty perforací. Vtok žlabu má průměr 32 mm, odtok 40/63 mm.

Tyto žlaby jsou určeny pro odvod vody na terasách, balkonech, plochách kolem bazénů, v šatnách, koupelnách a dalších vnitřních pochozích prostorách.

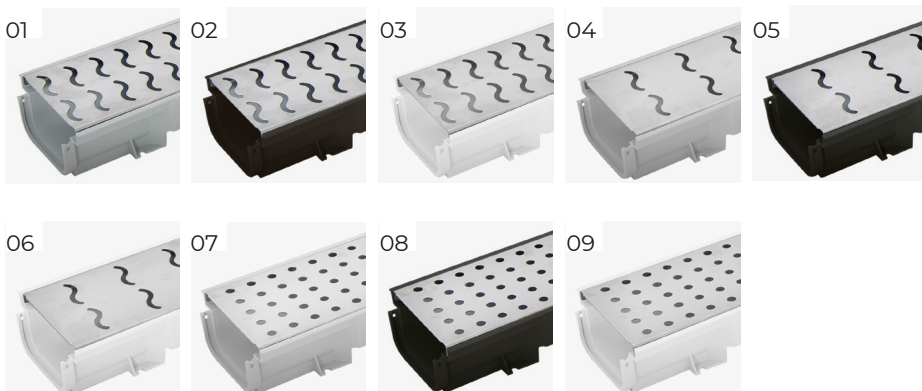

Obj. kód	Název výrobku	rozměry (mm)	balení	paleta	m.j.
POZ90-1335P/1	01 Pegasus Plus One S - šedý rošt s hustšími vlnkami	100 x 35 x 1.000	1	242	ks
POZ90-1335PN/1	02 Pegasus Plus One S - černý rošt s hustšími vlnkami	100 x 35 x 1.000	1	242	ks
POZ90-1335PB/1	03 Pegasus Plus One S - bílý rošt s hustšími vlnkami	100 x 35 x 1.000	1	242	ks
POZ90-1335P/2	04 Pegasus Plus One S - šedý rošt s vlnkami	100 x 35 x 1.000	1	242	ks
POZ90-1335PN/2	05 Pegasus Plus One S - černý rošt s vlnkami	100 x 35 x 1.000	1	242	ks
POZ90-1335PB/2	06 Pegasus Plus One S - bílý rošt s vlnkami	100 x 35 x 1.000	1	242	ks
POZ90-1335P/3	07 Pegasus Plus One S - šedý perforovaný rošt	100 x 35 x 1.000	1	242	ks
POZ90-1335PN/3	08 Pegasus Plus One S - černý perforovaný rošt	100 x 35 x 1.000	1	242	ks
POZ90-1335PB/3	09 Pegasus Plus One S - bílý perforovaný rošt	100 x 35 x 1.000	1	242	ks

Pegasus 130 x 75 sada

Sada tří polypropylenových žlabů 130 x 75 x 1.000 mm černé nebo šedé barvy s koncovými čílkami a pozinkovým nebo polypropylenovým roštem.

Sada je ideální například pro řešení odvodu dešťové vody mezi vjezdem do garáže a příjezdovou rampou.



Obj. kód	Název výrobku	rozměry (mm)	balení	paleta	m.j.
POZ91-1301KC3	sada na 3 metry obsahuje: 3x žlab Pegasus Plus 130x75 - šedý 3x polypropylenový rošt - šedý 1x sada koncových čel	žlaby 130 x 75 x 1.000	3 m	30	sada
POZ91-1301KZ	sada na 3 metry obsahuje: 3x žlab Pegasus Plus 130x75 - šedý 3x pozinkový rošt 1x sada koncových čel	žlaby 130 x 75 x 1.000	3 m	30	sada
POZ91-1301KNC3	sada na 3 metry obsahuje: 3x žlab Pegasus Plus 130x75 - černý 3x polypropylenový rošt - černý 1x sada koncových čel	žlaby 130 x 75 x 1.000	3 m	30	sada
POZ91-1301KNZ	sada na 3 metry obsahuje: 3x žlab Pegasus Plus 130x75 - černý 3x pozinkový rošt 1x sada koncových čel	žlaby 130 x 75 x 1.000	3 m	30	sada

Pegasus 130 x 120 sada

Sada tří polypropylenových žlabů 130 x 120 x 1.000 mm černé nebo šedé barvy s koncovými čílkami a pozinkovým nebo polypropylenovým roštem.

Sada je ideální například pro řešení odvodu dešťové vody mezi vjezdem do garáže a příjezdovou rampou.



Obj. kód	Název výrobku	rozměry (mm)	balení	paleta	m.j.
POZ91-1303KC3	sada na 3 metry obsahuje: 3x žlab Pegasus Plus 130x120 - šedý 3x polypropylenový rošt - šedý 1x sada koncových čel	žlaby 130 x 120 x 1.000	3 m	20	sada
POZ91-1303KZ	sada na 3 metry obsahuje: 3x žlab Pegasus Plus 130x120 - šedý 3x pozinkový rošt 1x sada koncových čel	žlaby 130 x 120 x 1.000	3 m	20	sada
POZ91-1303KNC3	sada na 3 metry obsahuje: 3x žlab Pegasus Plus 130x120 - černý 3x polypropylenový rošt - černý 1x sada koncových čel	žlaby 130 x 120 x 1.000	3 m	20	sada
POZ91-1303KNZ	sada na 3 metry obsahuje: 3x žlab Pegasus Plus 130x120 - černý 3x pozinkový rošt 1x sada koncových čel	žlaby 130 x 120 x 1.000	3 m	20	sada

Pegasus v krátkém provedení žlaby a příslušenství

Krátké odvodňovací žlaby Pegasus jsou vyrobeny z polypropylenu (PP). Konstrukce je opatřena výztužnými prvky, které zajišťují dobrou stabilitu těla žlabu a zvyšují únosnost. K dispozici jsou v šedé barvě. Vnější vtok má průměr 100/110 mm, boční výtok \varnothing 50/63/75/100/110 mm.

Tyto žlaby jsou určeny pro odvod povrchových vod v chodnicích nebo plochách s nízkou hustotou provozu. Žlaby můžete kombinovat se všemi typy našich roštů.

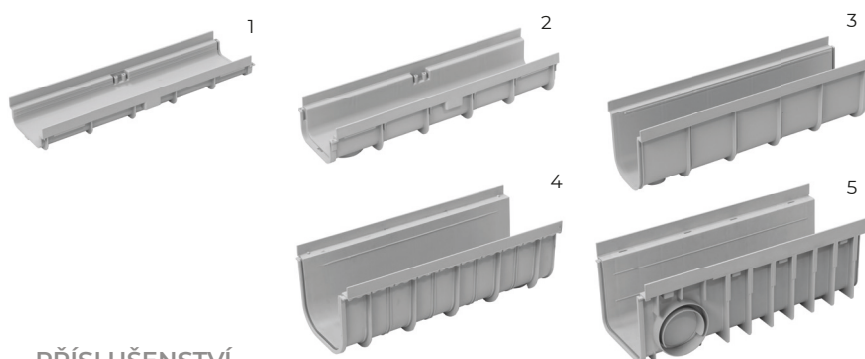

PŘÍSLUŠENSTVÍ



KONCOVÁ ČELA S ODTOKEM

PLNÉ KONCOVÉ
ČELO

Obj. kód	Název výrobku	rozměry (mm)	balení	paleta	m.j.
POZ91-1300A	1 Pegasus krátký 130/40	130 x 40 x 500	65	520	ks
POZ91-1300	2 Pegasus krátký 130/75	130 x 75 x 500	40	320	ks
POZ90-1440	3 Pegasus krátký 130/140	130 x 140 x 500	24	480	ks
POZ80-1364	4 Pegasus krátký 200/165	200 x 165 x 500	12	96	ks
POZ80-1364H	5 Pegasus Heavy 200/175 (s bočním odtokem)	200 x 175 x 500	9	96	ks

PLASTOVÉ ROŠTY



A15

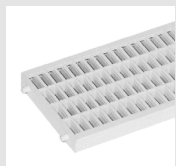

A15



A15



POCHOZÍ

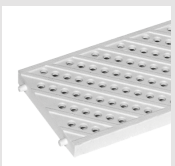

POCHOZÍ

ROŠTY Z POZINKOVANÉ OCELI



POCHOZÍ



A15



B125

NEREZOVÉ ROŠTY



A15

LITINOVÉ ROŠTY



B125



B125

www.dakota.eu

FOLLOW US



OFICIÁLNÍ ZÁSTUPCE V ČESKÉ REPUBLICE

RV trading cz, s.r.o.

U Prioru 804/3

161 00 Praha 6

Česká republika

+420 602 48 48 33

+420 224 313 600

info@rvtrading.cz

www.rvtrading.cz

DAKOTA

DAKOTA GROUP S.A.S.

SÍDLO

Via Pitagora 3
37010 Affi, Verona - Itálie

CENTRÁLA

Via Don Cesare Scala, 55
37020 Brentino Belluno - Itálie

KONTAKTY

T. +39 045 6284080 - www.dakota.eu
F. +39 045 6284075 - info@dakota.eu